

[®]
primed



TRAKEOSTOMİ & LARENJEKTOMİ ÜRÜN KATALOĐU

PERKÜTAN DİLATASYON SETLER

SİLİKON KANÜLLER

KONUŞMA KANÜLLERİ

BOYU AYARLANABİLİR KANÜLLER

KONUŞMA VALFLERİ

ISI & NEM FİLTRELERİ

BAKIM ÜRÜNLERİ

AKSESUARLAR



Primed® Deneyimli tıbbi cihaz ürün üreticisi olarak, Trakeostomi ve Larenjektomi

ürün gruplarını uzun yıllardır müşterilerine yüksek kalitede son teknolojiyle Almanya'da üretmektedir.

Kurumsal politikaları doğrultusunda, ürettiği tüm ürün gruplarını sürekli geliştirmekte ve tüm dünyaya pazarlamaktadır.

Müşterileriyle ve akademisyenler ile yakın işbirliği içinde olması, kendilerini geliştirmelerinde önemli rol oynamaktadır.

Tüm sertifikalara sahip olan PRIMED ürünleri güvenle pazarlanmaktadır.

ISO 13485:2016 ve DIN EN ISO 50001:2011 standartlarında ürettiği tüm ürünleri sürekli geliştirip, araştırmakta ve analizini yapmaktadır. Bu, ürünlerin tıbbi malzeme yönergesine göre geliştirilmiş, üretilmiş ve test edilmiş olduğunu gösterir.

PRIMED ürünleri birçok uygulama için gerekli özellikleri sağlamakta ve uluslararası yönergelere uymaktadır.

Ürün üretim sürecini en baştan itibaren PRIMED yapmaktadır. Ürün kalıplarından montaja kadar uzanan üretim sürecini tek bir şirkette toplayarak pazar gereksinimlerini en iyi şekilde karşılamaktadır.

Üretimle ilgili tüm süreçler şirket içinde paketlenmiştir: Enjeksiyonla kalıplama, ekstrüzyon, üfleli kalıplama, balon üretimi, montaj, paketleme ve sterilizasyon. Bu, en yüksek düzeyde kalite ve ürün güvenliği sağlamayı mümkün kılar.

PRIMED markalı tüm ürünler dünyanın her yerinde güvenle müşterilerine ulaşmaktadır.

YENİ ZORLUKLARIN ÜSTESİNDEN GELMEK İÇİN BÜYÜK RESMİ GÖRMEK GEREK

Bugün yenilik yapma yeteneği, gelecekte işletmeyi şekillendiren şeydir. PRIMED tam da bunu yapmakta olduğu için harika bir konumdadır. Şirketin devam eden araştırma ve geliştirme faaliyetleri, modern üretim tesisleri ve yüksek motivasyonlu ekibi, yenilikçi yeni ürünler geliştirmeye ve mevcut ürünleri iyileştirmeyi sağlar.

Çeşitli süreçleri tek bir çatı altında birleştirerek, akıcı ve dinamik olan genel bir geliştirme süreci oluşturur.

PercuTrach®

2-3

NEO

PED

PEDC

PEDL

PEDCL

4-9

ProLine

10-15

Priflex®

16-20

Priflex® MRI

21

Primedistom®

22-27

Primedisilk®

28-32

Primedistrip®

33

Optima

34-37

Ultrasoft

38-41

Primedi-Phon

42-44

Primedi-Phon Vent

45

Primedi-Air

46

Primed Tracheo Seal®

47

Aksesuar

48

Temizlik - Bakım

49

PERKÜTAN DİLATASYON TRAKEOSTOMİ SETLERİ (PDT)

Perkütan dilatasyon trakeostomi, yoğun bakımlarda dünya genelinde standart hale gelmiş bir yöntemdir.

Cerrahi trakeostomiye alternatif olarak yoğun bakım üniterlerinde, yatak başında daha az zaman harcayarak yapılabilir. Dilate edilmiş stoma kendiliğinden ve uzun vadede kapanır.

Tüm sonuçlar geleneksel cerrahi trakeostomiden çok daha üstündür.

Tüm PDT setleri bir dilatasyon seti ve opsiyonel olarak buna uygun bir trakeostomi kanülü içerir.

PDT set tip 1 , Ciaglia dilatasyon tekniği için ; dilatasyon seti ve atravmatik yerleştirici.

Ciaglia tekniği, tek adımlı bir perkütan trakeostomi işlemidir. Kılavuz tel aracılığıyla, hidrofilik kaplamaya sahip olan konik şekilli bir dilatör ile tek adımlı giriş sağlayarak yapılmaktadır.

PDT set tip 2 , Griggs dilatasyon tekniği için ; genişletme seti ve trakeal genişletici forseps

Griggs tekniği, trakeal dilatasyon forsepsi ile stoma genişletme işlemidir. Kılavuz tel aracılığıyla forsepsi, trakea içerisinde açarak genişletme işlemidir.

Dilatasyon setleri, tüm trakeostomi kanülleri kullanımına ideal olarak uyarlanmıştır.

Ciaglia Tekniği

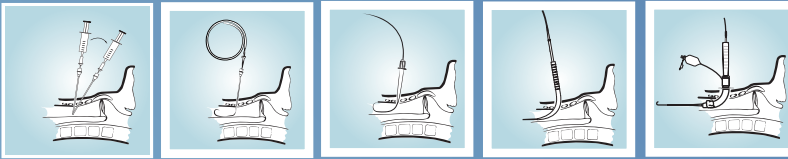

Griggs Tekniği

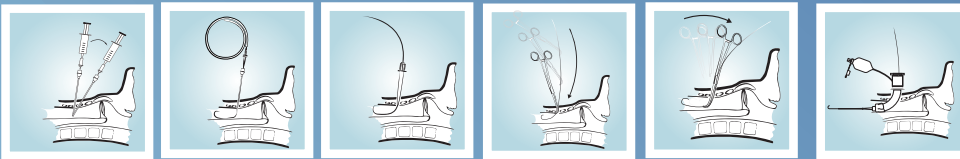

PERKÜTAN DİLATASYON SETİ - TİP 1

- Hidrofilik Kaplamalı Tek Adımlı Dilatör
- Kılavuz Katater
- Kısa Dilatör
- J uçlu, Güvenlik Kilitli Kılavuz Tel
- 14 G iğne
- Bistüri
- Şırınga
- Gazlı Bez

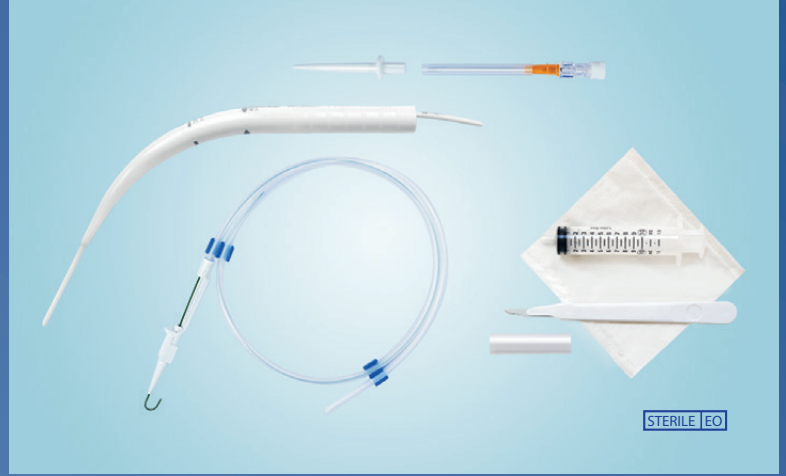

CIAGLIA TEKNİĞİ

PERKÜTAN DİLATASYON SETİ - TİP 2

- Forseps (Kılavuz Tel Uyumlu)
- J uçlu, Güvenlik Kilitli Kılavuz Tel
- Kısa Dilatör
- 14 G iğne
- Bistüri
- Şırınga
- Gazlı Bez



GRIGGS TEKNİĞİ

	REF
Dilatasyon set 1	102086
Dilatasyon set 2	102087

YENİDOĞAN VE PEDIATRİK
TRAKEOSTOMİ KANÜLLERİ



YENİDOĞAN VE PEDIATRİK TRAKEOSTOMİ KANÜLLERİ

Yenidoğan, bebek ve çocuklar için geliştirilmiş özellikli trakeostomi kanülleri küçük hastaların gereksinimlerini karşılar.

Özellikle yumuşak ve esnek oluşu sayesinde maksimum uyum sağlar.

Fitalat ve DEHP içermeyen malzemeden üretilmiştir. Bu durum çocuk sağlığı ve gelişimi açısından son derece önemlidir.

İnce duvar tasarımları sayesinde yüksek hava akışı sağlar, aynı zamanda yüksek performans kararlılığını korur.

Trakeostomi kanülleri 15 mm döner özellikli konnektörüyle kolay bağlantı sağlar. Döner özellikli 15 mm konnektör sayesinde havalandırma devrelerinin, oluşturacağı sorunları ve pozisyon değişikliklerindeki problemleri en aza indirir.

Poliüretan malzemeden üretilen kaf, trakea içerisinde tam uyum sağlar.

Tüm Kanüller radyopaktır MRI için güvenlidir.



15 mm Döner Konnektör



Ultra İnce Poliüretan (PU) Kaf



Flanş üzerindeki oluklar sayesinde maksimum esneklik



Bebek ve Çocuklar için farklı flanş tasarımları

YENİDOĞAN VE PEDIATRİK
TRAKEOSTOMİ KANÜLLERİ

NEO, PED, PEDL, PEDC, PEDCL İÇİN ÖLÇÜM TABLOSU

Boyut	ID (İç Çap)	OD (Dış Çap)	Ln (Uzunluk)		
			NEO	PED, PEDC	PEDL, PEDCL
3.0	3,0 mm	4,5 mm	30 mm	39 mm	
3.5	3,5 mm	5,2 mm	32 mm	40 mm	
4.0	4,0 mm	5,9 mm	34 mm	41 mm	
4.5	4,5 mm	6,5 mm	36 mm	42 mm	
5.0	5,0 mm	7,1 mm		44 mm	50 mm
5.5	5,5 mm	7,7 mm		46 mm	52 mm
6.0	6,0 mm	8,3 mm			54 mm
6.5	6,5 mm	9,0 mm			56 mm

ID = İç Çap
OD = Dış Çap
Ln = Merkez Çizgiden Uzunluk

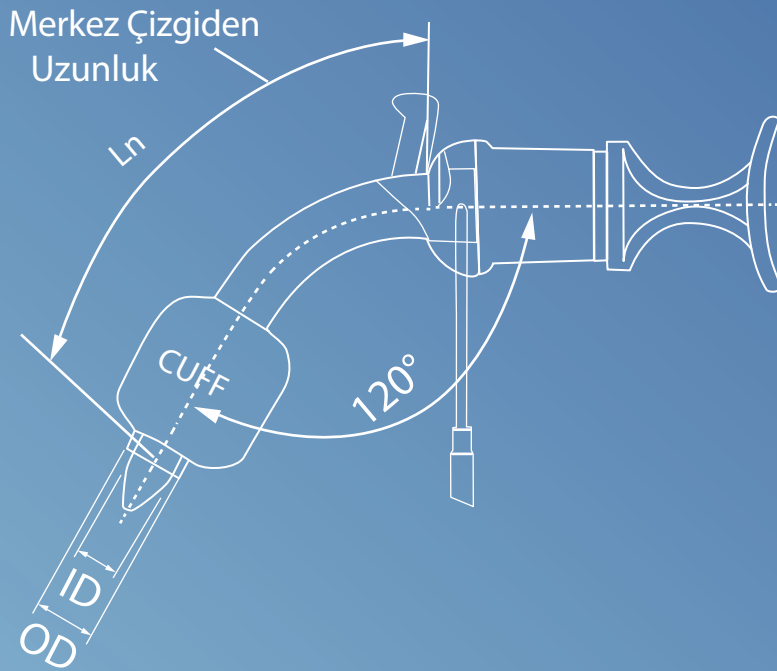

YENİDOĞAN TRAKEOSTOMİ KANÜLLERİ KAFSIZ

YENİDOĞAN KAFSIZ TRAKEOSTOMİ KANÜLÜ

- 15 mm Döner Konnektörlü Kanül
- Obtüratör
- Boyun Bağı



PRIMED NEO

ÖLÇÜM TABLOSU:

NEO

Boyut	ID İç Çap	OD Dış Çap	Ln Uzunluk	REF
3.0	3,0 mm	4,5 mm	30 mm	200041
3.5	3,5 mm	5,2 mm	32 mm	200042
4.0	4,0 mm	5,9 mm	34 mm	200043
4.5	4,5 mm	6,5 mm	36 mm	200044



Lateks içermez.



Fitalat içermez.



Bisfenol A içermez.



**OPSİYONEL
AKSESUARLAR**

PEDİATRİK TRAKEOSTOMİ KANÜLLERİ KAFLI & KAFSIZ

PEDİATRİK KAFSIZ TRAKEOSTOMİ KANÜLÜ

- 15 mm Döner Konnektörlü Kanül
- Obtüratör
- Boyun Bağı

ÖLÇÜM TABLOSU:

PED

Boyut	ID İç Çap	OD Dış Çap	Ln Uzunluk	REF
3.0	3,0 mm	4,5 mm	39 mm	200051
3.5	3,5 mm	5,2 mm	40 mm	200052
4.0	4,0 mm	5,9 mm	41 mm	200053
4.5	4,5 mm	6,5 mm	42 mm	200054
5.0	5,0 mm	7,1 mm	44 mm	200055
5.5	5,5 mm	7,7 mm	46 mm	200056



PRIMED PED

PEDİATRİK KAFLI TRAKEOSTOMİ KANÜLÜ

- 15 mm Döner Konnektörlü Poliüretan Kaflı Kanül
- Obtüratör
- Boyun Bağı

ÖLÇÜM TABLOSU:

PEDC

Boyut	ID İç Çap	OD Dış Çap	Ln Uzunluk	REF
4.0	4,0 mm	5,9 mm	41 mm	200073
4.5	4,5 mm	6,5 mm	42 mm	200074
5.0	5,0 mm	7,1 mm	44 mm	200075
5.5	5,5 mm	7,7 mm	46 mm	200076



Lateks içermez.

Fitalat içermez.

Bisfenol A içermez.



PRIMED PEDC



**OPSİYONEL
AKSESUARLAR**

**PEDİATRİK
TRAKEOSTOMİ KANÜLLERİ
KAFLI & KAFSIZ
UZUN**

PEDİATRİK KAFSIZ UZUN TRAKEOSTOMİ KANÜLÜ

- 15 mm Döner Konnektörlü Uzun Kanül
- Obtüratör
- Boyun Bağı

ÖLÇÜM TABLOSU:

PEDL

Boyut	ID İç Çap	OD Dış Çap	Ln Uzunluk	REF
5.0	5,0 mm	7,1 mm	50 mm	200065
5.5	5,5 mm	7,7 mm	52 mm	200066
6.0	6,0 mm	8,3 mm	54 mm	200067
6.5	6,5 mm	9,0 mm	56 mm	200068



PRIMED PEDL

PEDİATRİK KAFLI UZUN TRAKEOSTOMİ KANÜLÜ

- 15 mm Döner Konnektörlü Poliüretan Kaflı Kanül
- Obtüratör
- Boyun Bağı

ÖLÇÜM TABLOSU:

PEDCL

Boyut	ID İç Çap	OD Dış Çap	Ln Uzunluk	REF
5.0	5,0 mm	7,1 mm	50 mm	200085
5.5	5,5 mm	7,7 mm	52 mm	200086
6.0	6,0 mm	8,3 mm	54 mm	200087
6.5	6,5 mm	9,0 mm	56 mm	200088



lateks - free

Lateks içermez.



fitalat - free

Fitalat içermez.



bisfenol a - free

Bisfenol A içermez.



PRIMED PEDCL



**OPSİYONEL
AKSESUARLAR**

TRAKEOSTOMİ KANÜLLERİ
İÇ KANÜLLÜ



TRAKEOSTOMİ KANÜLLERİ İÇ KANÜLLÜ

ProLine trakeostomi kanülleri modern ventilasyon ve terapide, günlük uygulamaların yanı sıra rehabilitasyon ve Evde Bakım için tasarlanmıştır.

ProLine trakeostomi kanülleri doku dostu poliüretan malzemeden üretilmiştir.

İç ve dış çaplar arasındaki mükemmel ilişki sayesinde maksimum hava akışı sağlanır. Son derece ince duvarları sayesinde yüksek hava akışlı bir kullanım rahatlığı sağlarlar.

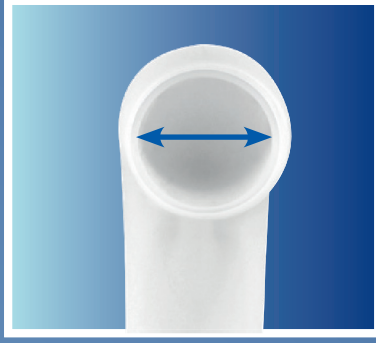

Dış kanüle farklı tipte iç kanüller bağlanabilir. Bunların tümü 15 mm'lik döner bir konnektör ile donatılmıştır.

Tüm kafli modeller için geliştirilmiş bir mikro ince silindirik poliüretan (PU) kaf kullanılır. Soluk borusuna ideal olarak uyum sağlayan ve mikroaspirasyonu en aza indiren bir kapsamdır.

Farklı model seçenekleriyle konuşma kanülleri ve kaf üstü aspirasyonu sağlayan entegre hatta sahip farklı modellerde seçenekleri bulunmaktadır.

Aspirasyon hatlı ürün grupları, aspire hatlarının basınç nekrozlarını önlemek için dış kanülün yan duvarlarına mükemmel bir şekilde yerleştirilmiştir.

6 farklı model seçeneği ve 6 numaradan 10 numaraya kadar boyutlarıyla birçok hasta grubunun ihtiyacı karşılanmaktadır.

TRAKEOSTOMİ KANÜLLERİ İÇ KANÜLLÜ

KAFSIZ TRAKEOSTOMİ KANÜLÜ

- Dış Kanül
- 2 Adet 15 mm Döner Konnektörlü İç Kanül
- Obtüratör
- Boyun Bağı



PROLINE BASIC

KAFLI TRAKEOSTOMİ KANÜLÜ

- Kaflı Dış Kanül
- 2 Adet 15 mm Döner Konnektörlü İç Kanül
- Obtüratör
- Boyun Bağı



PROLINE CUFF

ÖLÇÜM TABLOSU:

ProLine

Boyut	ID İç Çap	OD Dış Çap	Uzunluk Ln	Uzunluk Lb	BASIC REF	CUFF REF
6	6,0 mm	9,0 mm	73 mm	78 mm	1001160	1001260
7	7,0 mm	10,0 mm	75 mm	81 mm	1001170	1001270
8	8,0 mm	11,0 mm	77 mm	84 mm	1001180	1001280
9	9,0 mm	12,0 mm	79 mm	87 mm	1001190	1001290
10	10,0 mm	13,0 mm	81 mm	90 mm	1001110	1001210



Lateks içermez.



Fitalat içermez.



**OPSİYONEL
AKSESUARLAR**

TRAKEOSTOMİ KANÜLLERİ İÇ KANÜLLÜ

DELİKLİ KAFSIZ TRAKEOSTOMİ KANÜLÜ

- Konuşma için Delikli Dış Kanül
- 1 Adet 15 mm Döner Konnektörlü Delikli İç Kanül
- 1 Adet 15 mm Döner Konnektörlü İç Kanül
- Obtüratör
- Boyun Bağı



PROLINE BASIC VOICE

DELİKLİ KAFLI TRAKEOSTOMİ KANÜLÜ

- Konuşma için Delikli Kaflı Dış Kanül
- 1 Adet 15 mm Döner Konnektörlü Delikli İç Kanül
- 1 Adet 15 mm Döner Konnektörlü İç Kanül
- Obtüratör
- Boyun Bağı



PROLINE CUFF VOICE

ÖLÇÜM TABLOSU:

ProLine

Boyut	ID İç Çap	OD Dış Çap	Uzunluk Ln	Uzunluk Lb	BASIC VOICE REF	CUFF VOICE REF
6	6,0 mm	9,0 mm	73 mm	78 mm	1001460	1001560
7	7,0 mm	10,0 mm	75 mm	81 mm	1001470	1001570
8	8,0 mm	11,0 mm	77 mm	84 mm	1001480	1001580
9	9,0 mm	12,0 mm	79 mm	87 mm	1001490	1001590
10	10,0 mm	13,0 mm	81 mm	90 mm	1001410	1001510



Lateks içermez.



Fitalat içermez.



OPSİYONEL
AKSESUARLAR

TRAKEOSTOMİ KANÜLLERİ İÇ KANÜLLÜ

ASPİRASYON HATLI KAFLI

TRAKEOSTOMİ KANÜLÜ

- Kaflı Aspirasyon Hatlı Dış Kanül
- 2 Adet 15 mm Döner Konnektörlü İç Kanül
- Obtüratör
- Boyun Bağı



PROLINE SUCTION

ASPİRASYON HATLI DELİKLİ KAFLI

TRAKEOSTOMİ KANÜLÜ

- Konuşma için Delikli Kaflı Aspirasyon Hatlı Dış Kanül
- 1 Adet 15 mm Döner Konnektörlü Delikli İç Kanül
- 1 Adet 15 mm Döner Konnektörlü İç Kanül
- Obtüratör
- Boyun Bağı



PROLINE SUCTION VOICE

ÖLÇÜM TABLOSU:

ProLine

Boyut	ID İç Çap	OD Dış Çap	Ln	Uzunluk Lb	SUCTION REF	SUCTION VOICE REF
6	6,0 mm	9,0 mm	73 mm	78 mm	1001360	1001660
7	7,0 mm	10,0 mm	75 mm	81 mm	1001370	1001670
8	8,0 mm	11,0 mm	77 mm	84 mm	1001380	1001680
9	9,0 mm	12,0 mm	79 mm	87 mm	1001390	1001690
10	10,0 mm	13,0 mm	81 mm	90 mm	1001310	1001610



Lateks içermez.



Fitalat içermez.



OPSİYONEL
AKSESUARLAR

TRAKEOSTOMİ KANÜLLERİ YEDEK İÇ KANÜLLER

DELİKSİZ YEDEK İÇ KANÜL

A



DELİKLİ YEDEK İÇ KANÜL

B



ProLine

Boyut	A REF	B REF
6	1011160	1011260
7	1011170	1011270
8	1011180	1011280
9	1011190	1011290
10	1011110	1011210

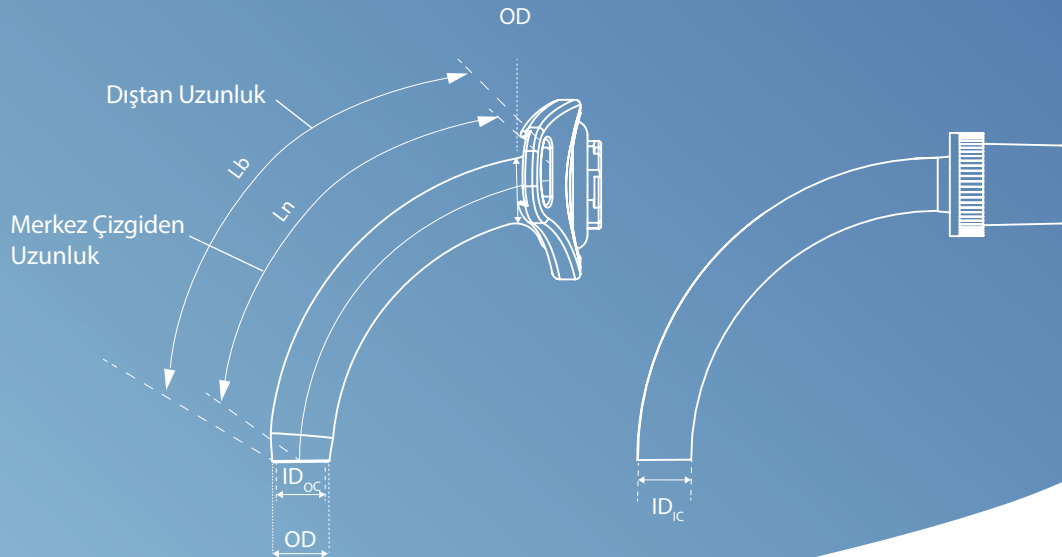



BOYU AYARLANABİLİR TRAKEOSTOMİ KANÜLLERİ

PRIFLEX® Trakeostomi kanülleri, boyu ayarlanabilir özelliğindedir.

Esnek PRIFLEX Trakeostomi kanülleri, ayarlanabilen doğru yerleştirmeyi sağlayan yumuşak ve esnek kanatlı boyun flanşı sayesinde, trakeostomi kanülü üzerindeki bir ölçek göstergesiyle tam konumlandırılmayı kolaylaştırır.

PRIFLEX trakeostomi kanülleri, sağlam bir 15 mm evrensel konnektöre sahiptir.

15 mm konnektör aksesuarların (HME ve konuşma valfler) yanı sıra mekanik ventilatör devrelerinin takılmasını sağlar.

Yumuşak kanülün duvarındaki metal spiral, kanülün şeklinin korunmasını sağlar ve bükülmeyi önler.

PRIFLEX Trakeostomi kanüllerinin konuşma fonksiyonlu ürünlerde, tasarım özelliği sayesinde delikli spirallerin arasından açılmıştır.



PRIFLEX Trakeostomi kanülleri, yüksek kaliteli steril ürünlerdir. Lateks içermeyen tıbbi sınıf malzemelerden üretilmektedir.

Bu trakeostomi kanülleri, özellikle ventilatörlü hastalar, obezite hastalar, postoperatif ödem ve ayrıca gömülmüş trakeostoma durumunda tercih edilmiştir.

PRIFLEX boyu ayarlanabilir trakeostomi kanülleri, kafalı, kafsız, metal spiralli, extra uzun ve plastik spiralle güçlendirilmiş olarak 8 farklı modeli bulunmaktadır. Bazı modeller delikli olduğundan konuşma yeteneği olan hastaların konuşmasına da olanak sağlamaktadır.

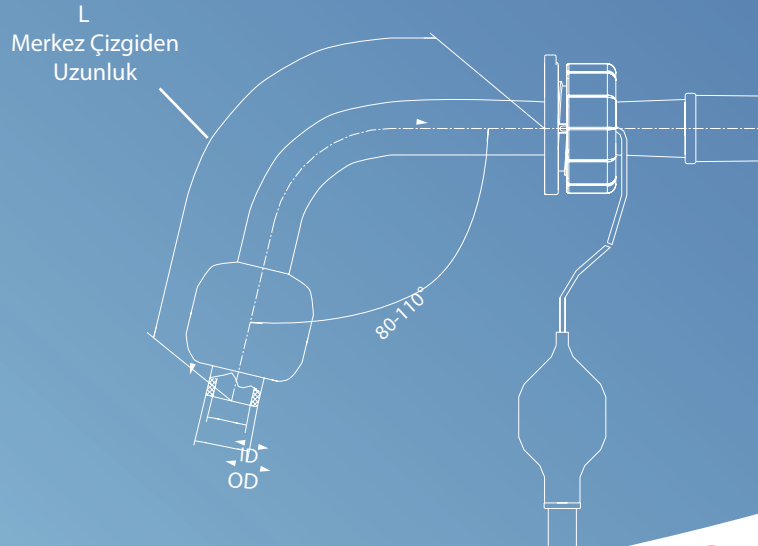

BOYU AYARLANABİLİR TRAKEOSTOMİ KANÜLLERİ

BOYU AYARLANABİLİR SİRALLİ KAFSIZ TRAKEOSTOMİ KANÜLÜ

- 15 mm Konnektörlü Kanül
- Ayarlanabilen Boyun Flaşı
- Boyun Bağı



PRIFLEX

BOYU AYARLANABİLİR SİRALLİ KAFLI TRAKEOSTOMİ KANÜLÜ

- 15 mm Konnektörlü Kaflı Kanül
- Ayarlanabilen Boyun Flaşı
- Boyun Bağı



PRIFLEX CUFF

ÖLÇÜM TABLOSU:

Priflex®

Boyut	ID İç Çap	OD Dış Çap	Ln Uzunluk	PRIFLEX REF	CUFF REF
6	6,0 mm	9,4 mm	69 mm	200802	200824
7	7,0 mm	10,4 mm	69 mm	200804	200814
8	8,0 mm	11,4 mm	96 mm	200805	200815
9	9,0 mm	12,4 mm	122 mm	200806	200816
10	10,0 mm	13,4 mm	122 mm	200807	200817
11	11,0 mm	14,4 mm	123 mm	200808	200818

Priflex®



Lateks içermez.



Fitalat içermez.



**OPSİYONEL
AKSESUARLAR**

BOYU AYARLANABİLİR TRAKEOSTOMİ KANÜLLERİ

BOYU AYARLANABİLİR SİRALLİ DELİKLİ KAFSIZ TRAKEOSTOMİ KANÜLÜ

- 15 mm Konnektörlü Delikli Kanül
- Ayarlanabilen Boyun Flaşı
- Boyun Bağı

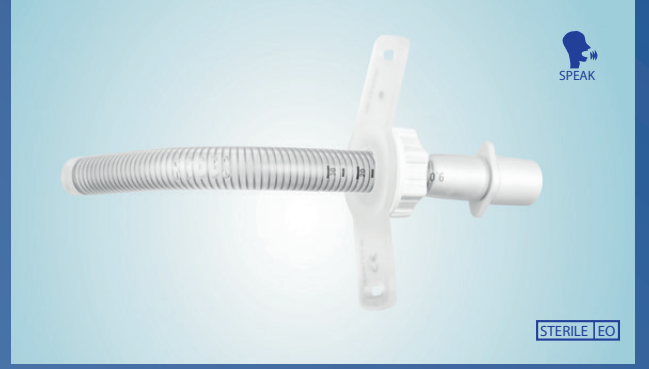

PRIFLEX SIEVING

BOYU AYARLANABİLİR SİRALLİ DELİKLİ KAFLI TRAKEOSTOMİ KANÜLÜ

- 15 mm Konnektörlü Delikli Kaflı Kanül
- Ayarlanabilen Boyun Flaşı
- Boyun Bağı



PRIFLEX SIEVING CUFF

ÖLÇÜM TALOSU:

Boyut	ID İç Çap	OD Dış Çap	Ln Uzunluk	SIEVING REF	SIEVING CUFF REF
6	6,0 mm	9,4 mm	69 mm	200803	200825
7	7,0 mm	10,4 mm	69 mm	200809	200819
8	8,0 mm	11,4 mm	96 mm	200810	200820
9	9,0 mm	12,4 mm	122 mm	200811	200821
10	10,0 mm	13,4 mm	122 mm	200812	200822
11	11,0 mm	14,4 mm	123 mm	200813	200823



Lateks içermez.



Fitalat içermez.



BOYU AYARLANABİLİR TRAKEOSTOMİ KANÜLLERİ

BOYU AYARLANABİLİR SPİRALLİ KAFLI ASPİRASYON HATLI TRAKEOSTOMİ KANÜLÜ

- 15 mm Konnektörlü Kaflı Aspirasyon Hatlı Kanül
- Ayarlanabilen Boyun Flaşı
- Boyun Bağı



PRIFLEX SUCTION

ÖLÇÜM TABLOSU:

Priflex®

Boyut	ID İç Çap	OD Dış Çap	Ln Uzunluk	SUCTION REF
6	6,0 mm	9,4 mm	69 mm	203713
7	7,0 mm	10,4 mm	69 mm	203714
8	8,0 mm	11,4 mm	96 mm	203715
9	9,0 mm	12,4 mm	122 mm	203716
10	10,0 mm	13,4 mm	122 mm	203717
11	11,0 mm	14,4 mm	123 mm	203718



BOYU AYARLANABİLİR SPİRALLİ KAFLI EKSTRA UZUN TRAKEOSTOMİ KANÜLÜ

- 15 mm Konnektörlü Kaflı Ekstra Uzun Kanül
- Ayarlanabilen Boyun Flaşı
- Boyun Bağı



PRIFLEX XL

ÖLÇÜM TABLOSU:

Priflex®

Boyut	ID İç Çap	OD Dış Çap	Ln Uzunluk	XL REF
7	7,0 mm	10,4 mm	155 mm	200797
8	8,0 mm	11,4 mm	155 mm	200798
9	9,0 mm	12,4 mm	155 mm	200799
10	10,0 mm	13,4 mm	155 mm	200800
11	11,0 mm	14,4 mm	155 mm	200801



Lateks içermez.



Fitalat içermez.



OPSİYONEL
AKSESUARLAR

BOYU AYARLANABİLİR TRAKEOSTOMİ KANÜLLERİ

BOYU AYARLANABİLİR PLASTİK SİRALLİ KAFSIZ TRAKEOSTOMİ KANÜLÜ

- 15 mm Konnektörlü Kafsız Plastik Spiralli Kanül
- Ayarlanabilen Boyun Flanşı
- Boyun Bağı



PRIFLEX MRI

BOYU AYARLANABİLİR PLASTİK SİRALLİ KAFLI TRAKEOSTOMİ KANÜLÜ

- 15 mm Konnektörlü Kaflı Plastik Spiralli Kanül
- Ayarlanabilen Boyun Flanşı
- Boyun Bağı



PRIFLEX MRI CUFF

ÖLÇÜM TABLOSU:

Priflex® MRI

Boyut	ID İç Çap	OD Dış Çap	Ln Uzunluk	MRI REF	MRI CUFF REF
6	6,0 mm	8,9 mm	70 mm	203802	203824
7	7,0 mm	9,9 mm	80 mm	203804	203814
8	8,0 mm	10,9 mm	100 mm	203805	203815
9	9,0 mm	11,9 mm	120 mm	203806	203816
10	10,0 mm	12,9 mm	130 mm	203807	203817
11	11,0 mm	13,9 mm	130 mm	203808	203818



Latex-free

Lateks içermez.



DEHP-free

Fitalat içermez.

Priflex® MRI Plastik Spiralli Kanüller metal parça içermediğinden dolayı MRI için uygundur.



OPSİYONEL
AKSESUARLAR



TRAKEOSTOMİ KANÜLLERİ KAFSIZ

PRIMEDISTOM® Kafsız trakeostomi kanülleri Trakeostomi ve Larenjektomi sonrası kalıcı kullanıcılar için tasarlanmıştır.

Yumuşak, esnek ve son derece hafif malzemelerden üretilen ürünler, maksimum kullanım rahatlığı sağlar.

PRIMEDISTOM Trakeostomi kanülleri ısıya duyarlıdır ve ideal özelliklerine vücut sıcaklığında ulaşır.

X-ray , MRI ve ışın tedavisinde çıkarmaya gerek yoktur.

Bu malzeme özellikleri nedeniyle PRIMEDISTOM trakeostomi kanülleri trakea şeklinde çok iyi uyum sağlar.

Tüm malzemeler biyolojik olarak uyumludur, LATEKS ve DEHP içermez.

PRIMEDISTOM kafsız trakeostomi kanülleri geniş bir yelpazede sunulmaktadır.

Tüm bireysel hasta gereksinimlerinin karşılandığından emin olmak için farklı tip ve boyutlarda birçok çeşidi bulunmaktadır.

Konuşma özellikli ve entegre valfli kanüller sayesinde eller bağımsız konuşmaya olanak sağlamaktadır.

Bazı ürünler proje kapsamında olduğundan özel istek üzerine üretilmektedir.

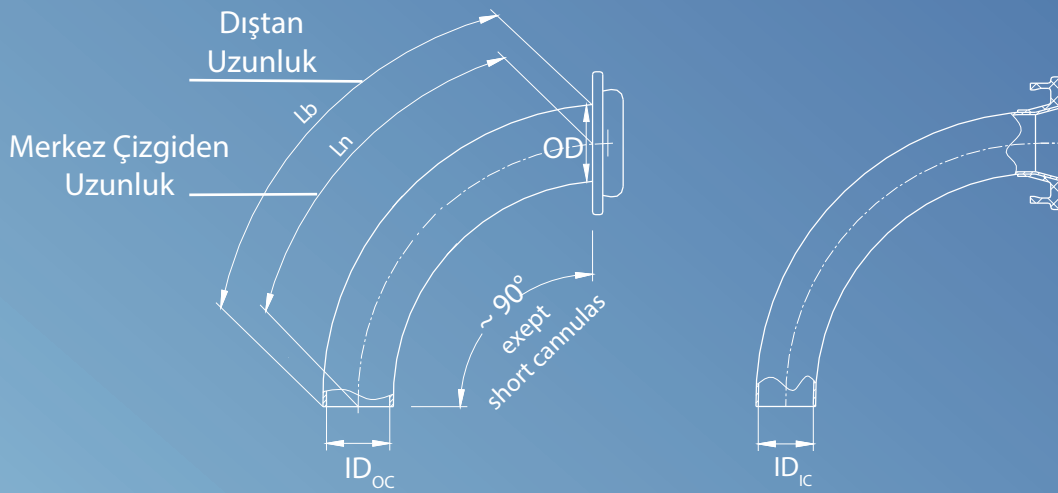

TRAKEOSTOMİ KANÜLLERİ KAFSIZ

İÇ KANÜLSÜZ TRAKEOSTOMİ KANÜLÜ



PRIMEDISTOM - A

- Tek Kanül
- Boyun Bağı

İÇ KANÜLLÜ TRAKEOSTOMİ KANÜLÜ



PRIMEDISTOM - B

- Dış Kanül
- 1 Adet İç Kanül
- Boyun Bağı

15 MM KONNEKTÖRLÜ İÇ KANÜLLÜ KAFSIZ TRAKEOSTOMİ KANÜLÜ

- Dış Kanül
- 1 Adet 15 mm Konnektörlü İç Kanül
- Boyun Bağı



PRIMEDISTOM - C

ÖLÇÜM TABLOSU:

Primedistom

Boyut	ID _{OC} Dış Kanül İç Çap	ID _{İÇ} İç Kanül İç Çap	OD Dış Çap	Uzunluk Ln Lb	A REF	B REF	C REF
5	5,4 mm	4,3 mm	8,2 mm	52 mm 57 mm	201012	200112	201112
6	6,2 mm	4,9 mm	9,2 mm	54 mm 60 mm	201013	200113	201113
7	7,0 mm	5,8 mm	10,2 mm	57 mm 65 mm	201014	200114	201114
8	8,0 mm	6,8 mm	11,2 mm	61 mm 70 mm	201015	200115	201115
9	9,0 mm	7,8 mm	12,2 mm	65 mm 75 mm	201016	200116	201116
10	10,0 mm	8,8 mm	13,2 mm	74 mm 85 mm	201017	200117	201117
11	11,0 mm	9,8 mm	14,2 mm	76 mm 87 mm	201018	200118	201118
12	12,0 mm	10,8 mm	15,2 mm	78 mm 90 mm	201019	200119	201119
13	13,0 mm	11,2 mm	16,2 mm	88 mm 100 mm	201020	200120	201120



Lateks içermez.



Fitalat içermez.



**OPSİYONEL
AKSESUARLAR**

TRAKEOSTOMİ KANÜLLERİ KAFSIZ

15 MM KONNEKTÖRLÜ İÇ KANÜLLÜ DELİKLİ KAFSIZ TRAKEOSTOMİ KANÜLÜ

- Delikli Dış Kanül
- 1 Adet 15 mm Konnektörlü Delikli İç Kanül
- 1 Adet 15 mm Konnektörlü İç Kanül
- Boyun Bağı



PRIMEDISTOM - A

ENTEĞRE VALFLİ DELİKLİ KAFSIZ TRAKEOSTOMİ KANÜLÜ

- Delikli Dış Kanül
- 1 Adet Entegre Valfli Delikli İç Kanül
- 1 Adet 15 mm Konnektörlü İç Kanül
- Boyun Bağı

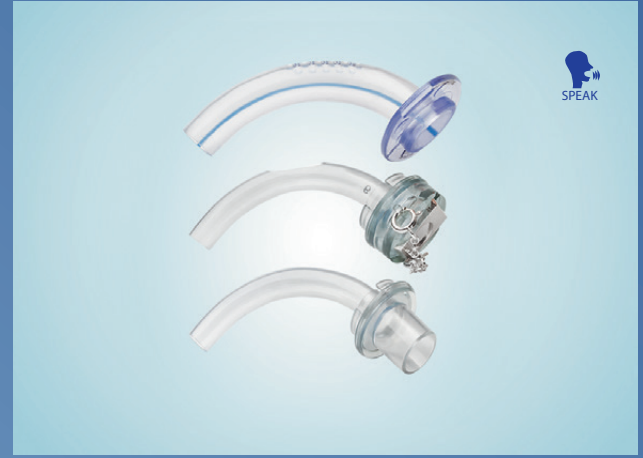

PRIMEDISTOM - B

ÖLÇÜM TABLOSU:

Primedistom

Boyut	ID _{OC} Dış Kanül İç Çap	ID _{İC} İç Kanül İç Çap	OD Dış Çap	Uzunluk		A REF	B REF
				Ln	Lb		
4	4,4 mm	3,3 mm	7,2 mm	50 mm	55 mm		200301
5	5,4 mm	4,3 mm	8,2 mm	52 mm	57 mm	201372	200302
6	6,2 mm	4,9 mm	9,2 mm	54 mm	60 mm	201373	200303
7	7,0 mm	5,8 mm	10,2 mm	57 mm	65 mm	201374	200304
8	8,0 mm	6,8 mm	11,2 mm	61 mm	70 mm	201375	200305
9	9,0 mm	7,8 mm	12,2 mm	65 mm	75 mm	201376	200306
10	10,0 mm	8,8 mm	13,2 mm	74 mm	85 mm	201377	200307
11	11,0 mm	9,8 mm	14,2 mm	76 mm	87 mm	201378	200308
12	12,0 mm	10,8 mm	15,2 mm	78 mm	90 mm	201379	200309
13	13,0 mm	11,2 mm	16,2 mm	88 mm	100 mm	201380	200310



Lateks içermez.



Fitalat içermez.



OPSİYONEL
AKSESUARLAR

TRAKEOSTOMİ KANÜLLERİ KAFSIZ

15 MM KONNEKTÖRLÜ İÇ KANÜLLÜ EKSTRA UZUN KAFSIZ TRAKEOSTOMİ KANÜLÜ

- Dış Kanül
- 1 Adet 15 mm Konnektörlü İç Kanül
- Boyun Bağı



PRIMEDISTOM - A

ENTEĞRE VALFLİ DELİKLİ EKSTRA UZUN KAFSIZ TRAKEOSTOMİ KANÜLÜ

- Delikli Dış Kanül
- 1 Adet Entegre Valfli Delikli İç Kanül
- 1 Adet 15 mm Konnektörlü İç Kanül
- Boyun Bağı



PRIMEDISTOM - B

ÖLÇÜM TABLOSU:

Primedistom

Boyut	ID		OD	Uzunluk		A	B
	Dış Kanül İç Çap	İç Kanül İç Çap		Ln	Lb		
4	4,4 mm	3,3 mm	7,2 mm				
5	5,4 mm	4,3 mm	8,2 mm	87 mm	92 mm	201123	200322
6	6,2 mm	4,9 mm	9,2 mm	88 mm	95 mm	201124	200323
7	7,0 mm	5,8 mm	10,2 mm	93 mm	100 mm	201125	200324
8	8,0 mm	6,8 mm	11,2 mm	97 mm	105 mm	201126	200325
9	9,0 mm	7,8 mm	12,2 mm	101 mm	110 mm	201127	200326
10	10,0 mm	8,8 mm	13,2 mm	105 mm	115 mm	201128	200327
11	11,0 mm	9,8 mm	14,2 mm	109 mm	120 mm	201129	200328
12	12,0 mm	10,8 mm	15,2 mm	113 mm	125 mm	201130	200329
13	13,0 mm	11,2 mm	16,2 mm	118 mm	130 mm	201131	200330



Lateks içermeyen.



Fitalat içermeyen.



**OPSİYONEL
AKSESUARLAR**

TRAKEOSTOMİ KANÜLLERİ YEDEK İÇ KANÜLLER

KONNEKTÖRSÜZ YEDEK İÇ KANÜL

A



PRIMEDISTOM

15 MM KONNEKTÖRLÜ YEDEK İÇ KANÜL

B



PRIMEDISTOM

KONNEKTÖRSÜZ DELİKLİ YEDEK İÇ KANÜL

C



PRIMEDISTOM

15 MM KONNEKTÖRLÜ DELİKLİ YEDEK İÇ KANÜL

D



PRIMEDISTOM

ÖLÇÜM TABLOSU:

Primedistom

Boyut	A REF	B REF	C REF	D REF
5	201402	201432	201413	201443
6	201403	201433	201414	201444
7	201404	201434	201415	201445
8	201405	201435	201416	201446
9	201406	201436	201417	201447
10	201407	201437	201418	201448
11	201408	201438	201419	201449
12	201409	201439	201420	201450
13	201410	201440	201421	201451



Lateks içermez.



Fitalat içermez.





SİLİKON LARENJEKTOMİ ÜRÜNLERİ

PRIMEDISILK® Larenjektomi ürünleri, tıbbi sınıf silikondan üretilmiştir.

Yüksek esneklik ve silikon malzeme özellikleri nedeniyle kanüller trakea şekline uyum sağlar.

Atravmatik, yuvarlak uç, trakeaya yerleştirmeyi kolaylaştırır ve mukoza zarının tahrişini önler.

PRIMEDISILK trakeostomi buton plus ikincil bir hava yolu sağlar.

Trakeostomu nazikçe açık tutarak bronşiyal aktarımı ve dekanülasyon için kullanılır.

Yumuşak, medikal sınıf silikondan yapılmıştır, çok yüksek kullanım rahatlığı ve iyi doku uyumluluğu sağlarlar.

PRIMEDISILK T - TÜP silikon malzemedен üretilmiştir. Hasta gruplarına göre birçok boyutu mevcuttur.

PRIMEDISILK Stoma butonlar silikon malzemedен üretilmiştir. Farklı boyutlarda hasta gruplarına göre tasarlanmıştır.

PRIMEDISILK kendinden yapışkanlı bir tutma halkasıdır. Bu aynı zamanda bir taşıyıcı plaka olarak yama görevi görmektedir.

PRIMEDISILK Yapışkan taşıyıcılar trakeostomi kanülüne artık ihtiyaç duymayan hastalar için uygundur. Aynı zamanda ses protezli hastalar için konuşma valfleriyle uyumludur.

Salgı kaçışına karşı güvenli koruma sağlar, cildin tahriş olması önlenir ve optimum sızdırmazlık sağlar.

Yapışkan taşıyıcılar 22 mm konnektöre sahiptir. Böylelikle ısı ve nem tutucu filtreler kullanılabilir.

Cilt dostu yapışkan sayesinde kolay ve hızlı bir şekilde sabitlenebilir.

PRIMEDSTRIP yapışkan taşıyıcılar, her hastanın bireysel gereksinimlerine uyacak şekilde farklı varyantlarda (Basic, Basic Plus, Comfort, Comfort Plus, Sensitive) seçilebilir. Bunlar farklı şekillerde mevcuttur. Farklı anatomilere göre oval ve yuvarlak model.

SİLİKON LARENJEKTOMİ
KANÜLLERİ

Deliksiz 22 mm Kontektörlü

Silikon Kısa Kanül Uzunluk 37 mm

A



PRIMEDISILK

Delikli 22 mm Kontektörlü

Silikon Kısa Kanül Uzunluk 37 mm

C



PRIMEDISILK

Deliksiz 22 mm Kontektörlü

Silikon Kısa Kanül Uzunluk 54 mm

B



PRIMEDISILK

Delikli 22 mm Kontektörlü

Silikon Kısa Kanül Uzunluk 54 mm

D



PRIMEDISILK

ÖLÇÜM TABLOSU:

Primed silk®

Boyut	ID İç Çap	OD Dış Çap	Uzunluk Ln	Uzunluk Lb	Uzunluk Ln	Uzunluk Lb	A REF	B REF	C REF	D REF
8	9,5 mm	12,0 mm	37 mm	44 mm	54 mm	62 mm	200668	200628	200664	200624
9	10,5 mm	13,5 mm	37 mm	44 mm	54 mm	62 mm	200669	200629	200665	200625
10	12,0 mm	15,0 mm	37 mm	44 mm	54 mm	62 mm	200670	200630	200666	200626
12	13,5 mm	17,0 mm	37 mm	44 mm	54 mm	62 mm	200671	200631	200667	200627



Lateks içermez.

OPSİYONEL
AKSESUARLAR

Primed silk®

Boyut	ID İç Çap	OD Dış Çap	Uzunluk	STOMA BUTON REF
8	8,0 mm	11,0 mm	15,0 mm 22,0 mm	200565 200560
9	9,0 mm	12,0 mm	15,0 mm 22,0 mm	200566 200561
10	10,0 mm	13,0 mm	15,0 mm 22,0 mm	200567 200562
11	11,0 mm	14,0 mm	15,0 mm 22,0 mm	200568 200563
12	12,0 mm	15,0 mm	15,0 mm 22,0 mm	200569 200564



PRIMED STOMA BUTON



Lateks içermez.

PRIMED TRACHEO-SAFE 45 mm



PRIMED TRACHEO-SAFE 70 mm

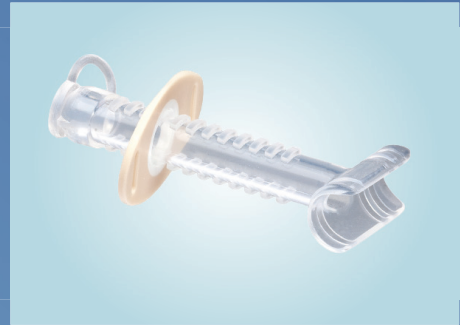

Primed silk®

Uzunluk	ID İç Çap	OD Dış Çap	TRACHEO - SAFE REF
45 mm	8 mm	14,0 mm	20895
70 mm	8 mm	13,8 mm	20898



Lateks içermez.



**OPSİYONEL
AKSESUARLAR**

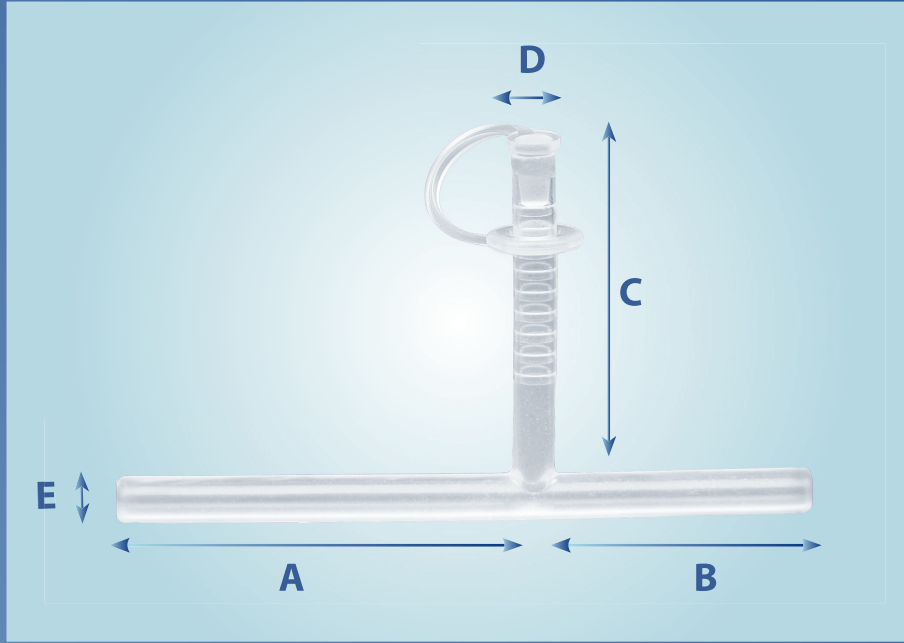

PRIMED SİLİKON T - TÜP

ÖLÇÜM TABLOSU:

Primed silk®

Boyut	A	B	C	D (OD)	E (OD)	T- TÜP REF
8	63 mm	49 mm	45 mm	6,5 mm	8 mm	200640
9	75 mm	50 mm	63 mm	8 mm	9 mm	200641
10	75 mm	50 mm	63 mm	8 mm	10 mm	200642
11	75 mm	50 mm	63 mm	9 mm	11 mm	200643
12	75 mm	75 mm	48 mm	11 mm	12 mm	200644
13	100 mm	50 mm	63 mm	11 mm	13 mm	200645
14	100 mm	50 mm	63 mm	11 mm	14 mm	200646



Lateks içermez.

YUVARLAK

REF: 200360

PRIMED BASIC

- Şeffaf
- Ortalama Kullanım 24 Saat

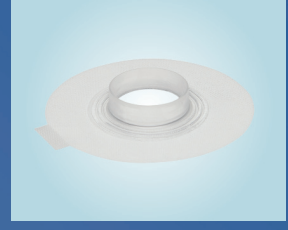
OVAL

REF: 200362

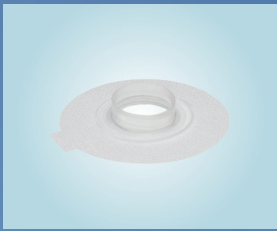

REF: 200364

PRIMED BASIC PLUS

- Şeffaf - Esnek
- Ortalama Kullanım 48 Saat

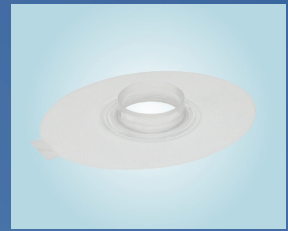

REF: 200365

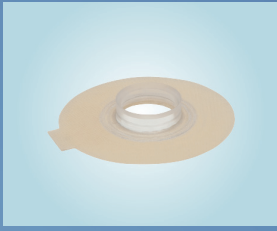

REF: 200361

PRIMED COMFORT

- Ten Rengi
- Hidrokolloid Malzeme
- Ortalama Kullanım 36 Saat

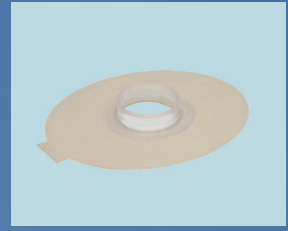

REF: 200363

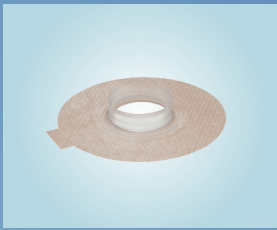

REF: 200366

PRIMED COMFORT PLUS

- Ten Rengi
- Ortalama Kullanım 48 Saat

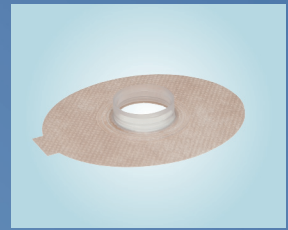

REF: 200367

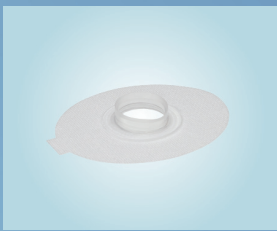

REF: 200369

PRIMED SENSITIVE

- Beyaz
- Hipoalerjenik Malzeme
- Ortalama Kullanım 48 Saat

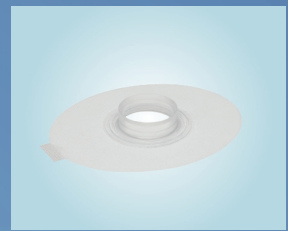

REF: 200370

**OPSİYONEL
AKSESUARLAR**



TRAKEOSTOMİ KANÜLLERİ

OPTIMA® trakeostomi kanülleri üzerinde entegre edilmiş 15 mm evrensel konnektöre sahiptir.

Şeffaf dış kanül esnek ve ısıya duyarlı malzemeden üretilmiştir.

Kanüller oldukça hafiftir. İç kanülün takılması ve çıkarılması basittir. İç kanül, 15 mm'lik kanül dış kanülün konnektörü ve yanal oluklar aracılığıyla kavraması kolaydır.

Yumuşak boyun flanş, maksimum konfor sağlar.

OPTIMA® serisi eksiksiz bir trakeostomi yelpazesi içerir. 6 farklı model seçeneği mevcuttur.

Tüm malzemeler biyolojik olarak uyumludur, LATEKS ve DEHP içermez.

İç kanül yerinde olsun veya olmasın, yerleşik 15 mm konnektörlü dış kanül, aksesuarların takılmasına olanak sağlar. Hem iç kanüllü hem iç kanülsüz olarak kullanılabilir.

ÖLÇÜM TABLOSU:

Optima

Boyut	ID iç Çap	OD Dış Çap	Uzunluk Ln	Uzunluk Lb	BASIC REF	BASIC CUFF REF	VOICE REF	VOICE CUFF REF	SUCTION REF	SUCTION VOICE REF
6	6,0 mm	9,2 mm	64,5 mm	73 mm	102013	102023	102033	102043	102053	102063
7	7,0 mm	10,5 mm	70,0 mm	79 mm	102014	102024	102034	102044	102054	102064
8	8,0 mm	11,6 mm	75,5 mm	87 mm	102015	102025	102035	102045	102055	102065
9	9,0 mm	12,6 mm	81,0 mm	93 mm	102016	102026	102036	102046	102056	102066
10	10,0 mm	13,6 mm	87,5 mm	100 mm	102017	102027	102037	102047	102057	102067

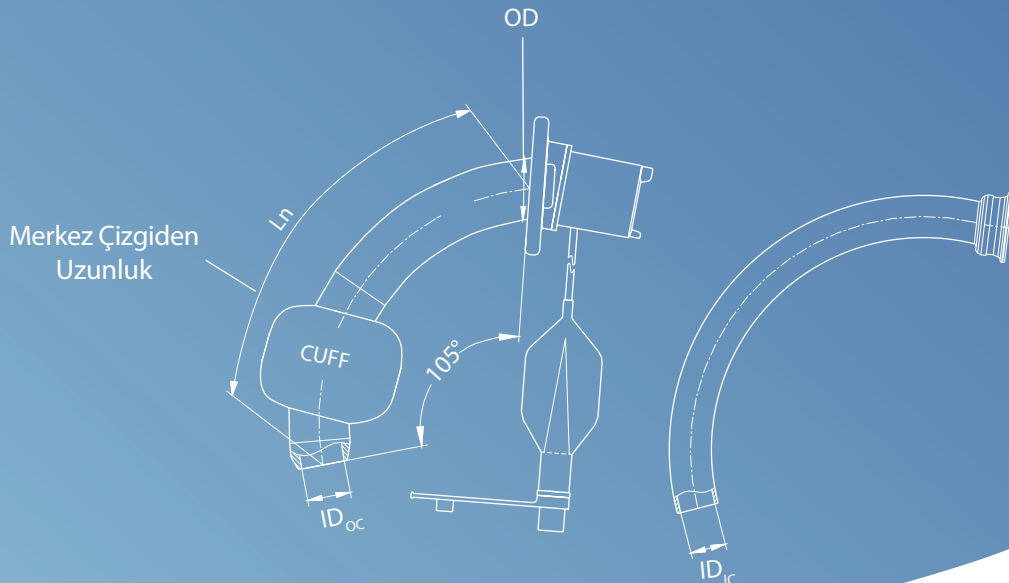

TRAKEOSTOMİ KANÜLLERİ

OPTIMA BASIC

**KAFSIZ TRAKEOSTOMİ KANÜLÜ**

- 15 mm Konnektörlü Dış Kanül
- 1 Adet Şeffaf İç Kanül
- 1 Adet Beyaz İç Kanül
- Obtüratör
- Boyun Bağı

OPTIMA VOICE

**KAFSIZ DELİKLİ TRAKEOSTOMİ KANÜLÜ**

- 15 mm Konnektörlü Delikli Dış Kanül
- 1 Adet Delikli Kırmızı İç Kanül
- 1 Adet Beyaz İç Kanül
- Obtüratör
- Boyun Bağı

OPTIMA BASIC CUFF

**KAFLI TRAKEOSTOMİ KANÜLÜ**

- 15 mm Konnektörlü Kafli Dış Kanül
- 1 Adet Şeffaf İç Kanül
- 1 Adet Beyaz İç Kanül
- Obtüratör
- Boyun Bağı

OPTIMA VOICE CUFF

**KAFLI DELİKLİ TRAKEOSTOMİ KANÜLÜ**

- 15 mm Konnektörlü Delikli Kafli Dış Kanül
- 1 Adet Delikli Kırmızı İç Kanül
- 1 Adet Beyaz İç Kanül
- Obtüratör
- Boyun Bağı



Lateks içermez.



Fitalat içermez.



**OPSİYONEL
AKSESUARLAR**

TRAKEOSTOMİ KANÜLLERİ

KAFLI ASPİRASYON HATLI TRAKEOSTOMİ KANÜLÜ

- 15 mm Konnektörlü Kafli Aspirasyon Hatlı Dış Kanül
- 1 Adet Şeffaf İç Kanül
- 1 Adet Beyaz İç Kanül
- Obtüratör
- Boyun Bağı

OPTIMA SUCTION**KAFLI DELİKLİ ASPİRASYON HATLI TRAKEOSTOMİ KANÜLÜ**

- 15 mm Konnektörlü Delikli Kafli Aspirasyon Hatlı Dış Kanül
- 1 Adet Delikli Kırmızı İç Kanül
- 1 Adet Beyaz İç Kanül
- Obtüratör
- Boyun Bağı

OPTIMA SUCTION VOICE

A



ŞEFFAF YEDEK İÇ KANÜL

B



BEYAZ YEDEK İÇ KANÜL

C



DELİKLİ YEDEK İÇ KANÜL

YEDEK İÇ KANÜLLER :

Optima

Boyut	A REF	B REF	C REF
6	102018	102028	102038
7	102019	102029	102039
8	102020	102030	102040
9	102021	102031	102041
10	102022	102032	102042



Latex-free

Lateks içermez.



DEHP-free

Fitalat içermez.

**OPSİYONEL
AKSESUARLAR**



TRAKEOSTOMİ KANÜLLERİ SOFT

ULTRASOFT Trakeostomi kanülleri özellikle yumuşak ve esnek malzemeden üretilmiştir.

Bu hem dış kanül hem de iç kanüller için geçerlidir.

Çok boyutlu hareketli boyun flanşı, ULTRASOFT'un adaptasyonunu sağlar.

Trakeostomi kanülü her hastanın bireysel anatomik koşullarına göre trakeaya baskı uygulamadan serbestçe hareket edebilir.

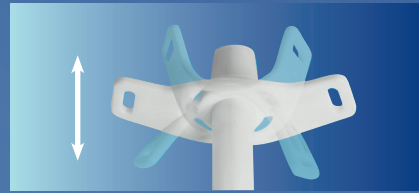
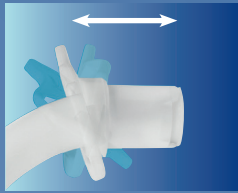

Kaflı modeller, son derece ince duvarlı silindirik trakeaya ideal şekilde uyum sağlayan düşük basınçlı poliüretan (PU) malzemeden üretilmiştir.

Bu kaf işlevsel olarak geleneksel PVC balonlardan daha üstündür ve mikro aspirasyonu mümkün olan en aza indirir.

Tüm malzemeler biyolojik olarak uyumludur, LATEKS ve DEHP içermez.

ULTRASOFT serisi, eksiksiz bir ürün yelpazesinden oluşur. 6 farklı model seçeneği mevcuttur.

Tüm ULTRASOFT trakeostomi kanülleri, beyaz bir dış kısım ile karakterizedir. Entegre edilmiş evrensel 15 mm konnektörlü dış kanül. İç kanül takılıken, bu konnektör aksesuarların takılmasına izin verir.

Kullanımı kolay ve güvenlidir. İç kanül dış tarafa yerleştirilebilir. Yanal oluklu iç kanülü kavraması ve çıkarması kolaydır.

ÖLÇÜM TABLOSU:

Ultrasoft

Boyut	ID İç Çap	OD Dış Çap	Uzunluk Ln	Uzunluk Lb	BASIC REF	BASIC CUFF REF	VOICE REF	VOICE CUFF REF	SUCTION REF	SUCTION VOICE REF
6	6,0 mm	9,2 mm	64,5 mm	73 mm	103013	103023	103033	103043	103053	103063
7	7,0 mm	10,5 mm	70,0 mm	79 mm	103014	103024	103034	103044	103054	103064
8	8,0 mm	11,6 mm	75,5 mm	87 mm	103015	103025	103035	103045	103055	103065
9	9,0 mm	12,6 mm	81,0 mm	93 mm	103016	103026	103036	103046	103056	103066
10	10,0 mm	13,6 mm	87,5 mm	100 mm	103017	103027	103037	103047	103057	103067

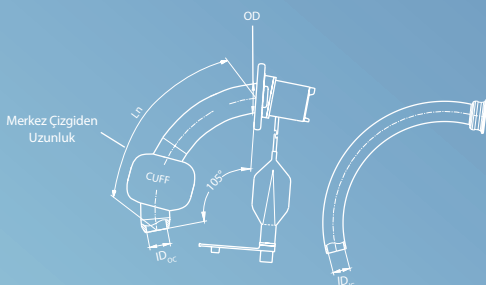

TRAKEOSTOMİ KANÜLLERİ SOFT

ULTRASOFT BASIC



KAFSIZ SOFT TRAKEOSTOMİ KANÜLÜ

- 15 mm Konnektörlü Dış Kanül
- 1 Adet Şeffaf İç Kanül
- 1 Adet Beyaz İç Kanül
- Obtüratör
- Boyun Bağı

ULTRASOFT VOICE



KAFSIZ DELİKLİ SOFT TRAKEOSTOMİ KANÜLÜ

- 15 mm Konnektörlü Delikli Dış Kanül
- 1 Adet Kırmızı Delikli İç Kanül
- 1 Adet Beyaz İç Kanül
- Obtüratör
- Boyun Bağı

ULTRASOFT BASIC CUFF



KAFLI SOFT TRAKEOSTOMİ KANÜLÜ

- 15 mm Konnektörlü Kaflı Dış Kanül
- 1 Adet Şeffaf İç Kanül
- 1 Adet Beyaz İç Kanül
- Obtüratör
- Boyun Bağı

ULTRASOFT VOICE CUFF



KAFLI DELİKLİ SOFT TRAKEOSTOMİ KANÜLÜ

- 15 mm Konnektörlü Kaflı Delikli Dış Kanül
- 1 Adet Kırmızı Delikli İç Kanül
- 1 Adet Beyaz İç Kanül
- Obtüratör
- Boyun Bağı



Lateks içermez.



Fitalat içermez.



TRAKEOSTOMİ KANÜLLERİ SOFT

KAFLI ASPİRASYON HATLI SOFT

TRAKEOSTOMİ KANÜLÜ

- 15 mm Konnektörlü Soft Kafli Aspirasyon Hatlı Dış Kanül
- 1 Adet Şeffaf Soft İç Kanül
- 1 Adet Beyaz Soft İç Kanül
- Obtüratör
- Boyun Bağı

ULTRASOFT SUCTION



KAFLI DELİKLİ ASPİRASYON HATLI SOFT

TRAKEOSTOMİ KANÜLÜ

- 15 mm Konnektörlü Soft Kafli Delikli Aspirasyon Hatlı Dış Kanül
- 1 Adet Kırmızı Soft Delikli İç Kanül
- 1 Adet Beyaz Soft İç Kanül
- Obtüratör
- Boyun Bağı

ULTRASOFT SUCTION VOICE



A



ŞEFFAF YEDEK İÇ KANÜL

B



BEYAZ YEDEK İÇ KANÜL

C



DELİKLİ YEDEK İÇ KANÜL

YEDEK İÇ KANÜLLER : Ultrasoft

Boyut	A REF	B REF	C REF
6	102018	102028	102038
7	102019	102029	102039
8	102020	102030	102040
9	102021	102031	102041
10	102022	102032	102042



Latex-free

Lateks içermez.



dehp-free

Fitalat içermez.



OPSİYONEL
AKSESUARLAR



PRİMED Konuşma valfleri geniş ürün yelpazesıyla tüm hasta gruplarının ihtiyacını karşılamaktadır.

Trakeostomili ve larenjektomili hastalarımızın günlük kullanımda ihtiyacını karşıladıkları bu ürün gruplarında, ses telleri duran ve ses protezi olan hastaların eller bağımsız konuşmalarına olanak sağlamaktadır.

PRİMED günlük kullanımın haricinde, ventilatör kullanan hastaların da ihtiyacını karşılayabileceği konuşma valfleri üretmektedir.

Birçok farklı modele sahip olan PRİMED konuşma valfleri, eller bağımsız konuşma, hava giriş ve çıkış miktarı ayarlanabilir valf, ventilatör konuşma valfi ve bas konuş modelleriyle, 15 mm konnektörlü kanüllerde ve 22 mm konnektöre sahip tüm ürün gruplarında kullanılmaktadır.

Konuşma valfleri iletişim ve konuşma gelişimine hem de nefes alma ve yutma gelişimine fayda sağladığından hekimlerimiz tarafından önerilmektedir.

Konuşma yeteneğini kaybetmemiş ve ses protezi kullanan hastalar bu ürünleri güvenle kullanabilir.

15 mm Konnektörlü Tüm Kanüller İçin

REF: 200319



TWINPHON

- Oksijen Portlu
- Hava Giriş - Çıkış Miktarı Ayarlanabilir.
- Eller Bağımsız Konuşma



TWINPHON EXTRA

Filtre Özellikli

REF: 200318

15 mm ve 22 mm Konnektörlü Tüm Kanüller İçin

REF: 200354



PRIMEDI-PHON PLUS

- Oksijen Port Seçeneği
- Eller Bağımsız Konuşma
- Şeffaf



PRIMEDI-PHON PLUS

REF: 200355

15 mm ve 22 mm Konnektörlü Tüm Kanüller İçin

REF: 200356



PRIMEDI-PHON PLUS

- Oksijen Port Seçeneği
- Eller Bağımsız Konuşma
- Mavi



PRIMEDI-PHON PLUS

REF: 200357

15 mm Konnektörlü Tüm Kanüller İçin

REF: 20489



Eller Bağımsız Konuşma

PRIMEDI SPEAKING VALVE

22 mm Konnektörlü Tüm Kanüller İçin



Bas Konuş

PRIMEDIAIR - PHON

REF: 20483

REF: 200320

*15 mm Konnektörlü Tüm Kanüllerde
Ventilatöre Bağlı Hastaların Kullanımı İçin*



PRIMEDI-PHON VENT

BAKTERİ VE VİRÜS FİLTRELERİ

REF: 27305



HME ÖZELLİKLİ

REF: 27304



ISI VE NEM DEĞİŞTİRİCİ FİLTRELER**PRIMEDIAIR - NATAL**

REF: 20496



- 15 mm Konnektörlü Kanüller İçin
- Mikro Kağıt Filtre

PRIMEDIAIR - NATAL

REF: 21062



- 15 mm Konnektörlü Kanüller İçin
- Köpük Filtre

PRIMEDIAIR - DUAL

REF: 20497



- 15 mm Konnektörlü Kanüller İçin
- Mikro Kağıt Filtre
- Oksijen Portlu

PRIMEDIAIR - DUAL

REF: 21065



- 15 mm Konnektörlü Kanüller İçin
- Köpük Filtre
- Oksijen Portlu

PRIMEDIAIR - VO2

REF: 21063



- 15 mm Konnektörlü Kanüller İçin
- Köpük Filtre
- Oksijen Portlu

PRIMEDIAIR - KAS

REF: 20482



- 22 mm Konnektörlü Kanüller İçin
- Köpük Filtre

SİLİKON SIZDIRMAZLIK VE DOLGU YAMA PEDİ

REF: 200236

**YETİŞKİN OVAL**

REF: 200237

**YETİŞKİN YUVARLAK**

REF: 200238

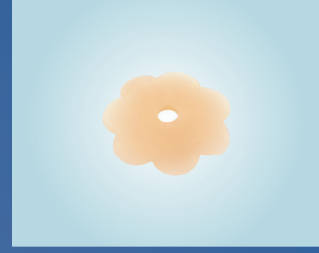
**PEDİATRİK YUVARLAK**

- Düzensiz Stomalar İçin
- Hassas Cilt Kullanımına Uygun
- Kas ve Dokuya Doğal Uyum

REF: 200213

**ÇİFT KATLI KANÜL PEDİ**
9x10 cm

REF: 200231

**ÇİFT KATLI KANÜL PEDİ**
STERİL 9x10 cm

REF: 21858

**SPECIAL KANÜL PEDİ**

REF: 200233

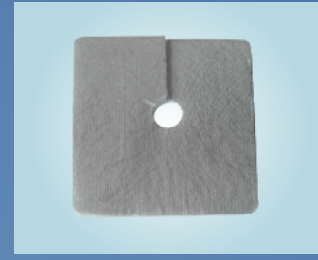
**ALÜMİNYUM KAPLI**
KANÜL PEDİ 8x9 cm

REF: 21840

**PU - KÖPÜK KANÜL PEDİ**
YETİŞKİN
9.6x10 cm

REF: 200234

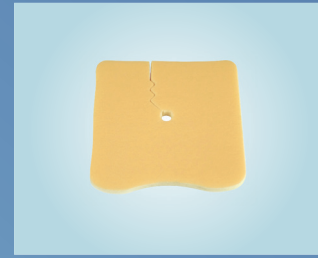
**PU - KÖPÜK KANÜL PEDİ**
PEDİATRİK
6.5x6.5 cm

KANÜL BAĞLARI
DUŞ KORUYUCU

- A** 2 Parçalı Ten Rengi Cırtlı
Genişlik 27 mm - Uzunluk 47 cm
REF: 200211
- B** 2 Parçalı Ten Rengi Cırtlı (Pediatrik)
Genişlik 20 mm - Uzunluk 24 cm
REF: 200203
- C** 2 Parçalı Beyaz Cırtlı (Steril)
Genişlik 16 mm - Uzunluk 45.5 cm
REF: 21451
- D** 2 Parçalı Beyaz Cırtlı (Steril)
Genişlik 26 mm - Uzunluk 45.5 cm
REF: 21450

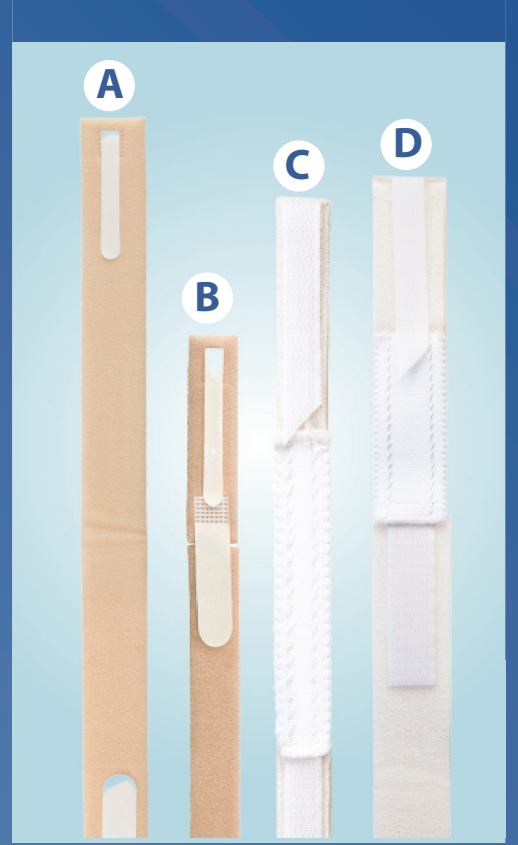

REF: 102080

**SİLİKON DUŞ KORUYUCU**

VAKUMLU REF: 21215



VAKUMSUZ REF: 21214

TRAKEAL ASPIRASYON SETİ

- Salgı Örnekleri İçin
- Şeffaf Kap
- Güvenli Kapak

TEMİZLEME SOLİSYONU

FIRÇALAR

JEL

KANÜL TEMİZLEME FIRÇALARI

- 6** 5-7 mm Kanüller İçin
REF: 200220
- 8** 8-9 mm Kanüller İçin
REF: 200221
- 10** 10-11 mm Kanüller İçin
REF: 200222
- 12** 12-13 mm Kanüller İçin
REF: 200223
- 14** 14-15 mm Kanüller İçin
REF: 200224



KANÜL TEMİZLEME SOLÜSYONU

250 ml

REF: 70810

**PRIMEDICLEAN**

KANÜL KAYGANLAŞTIRICI JEL

- Kolay Yerleşim İçin
- Steril

REF: 70295



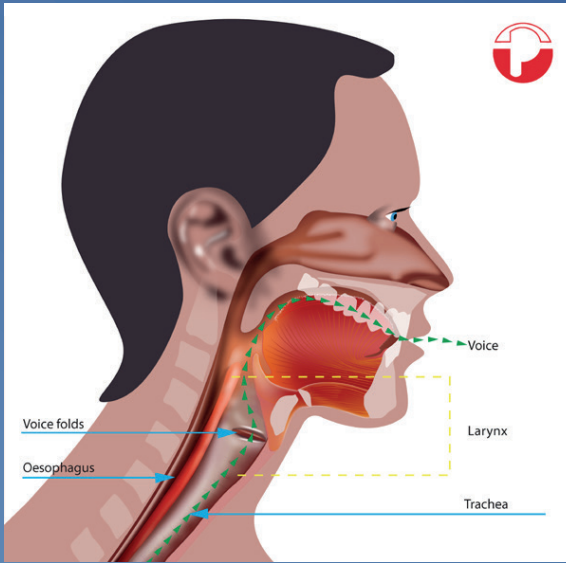

TRAKEOSTOMİ VE LARENJEKTOMİ ÖNCESİ

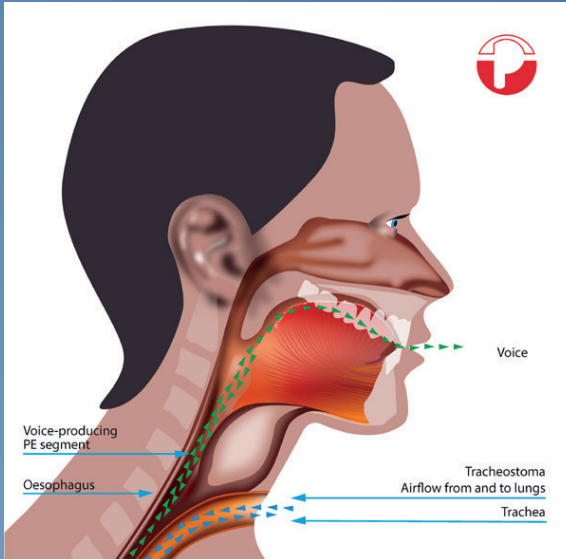

LARENJEKTOMİ SONRASI

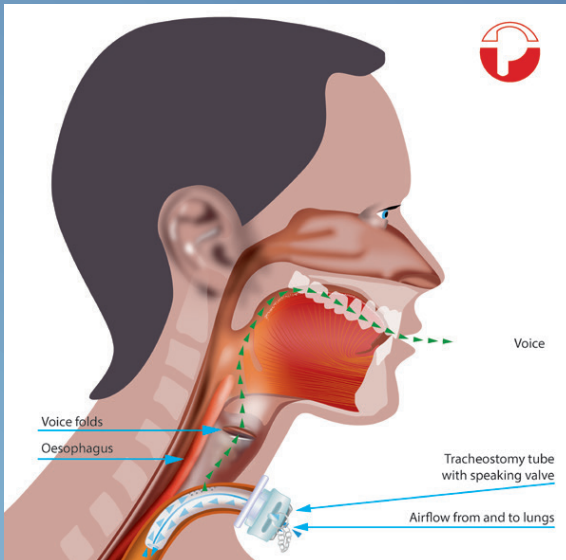

TRAKEOSTOMİ SONRASI
(Trakeostomi Kanülü ve Valfle Konuşma)

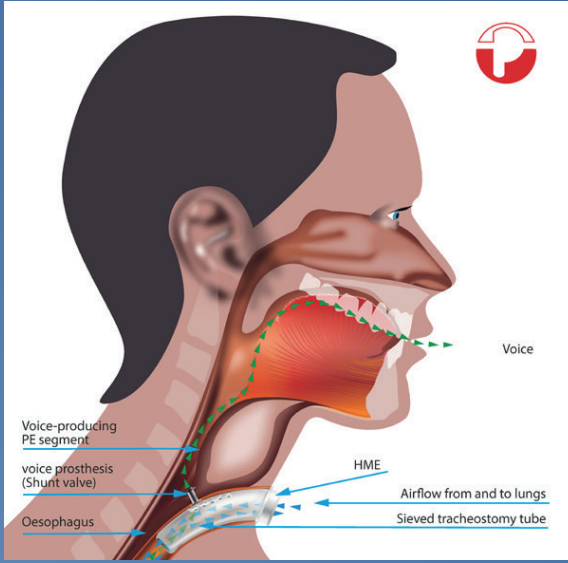

LARENJEKTOMİ SONRASI SES PROTEZİ
(Trakeostomi Kanülü ve Filtre)

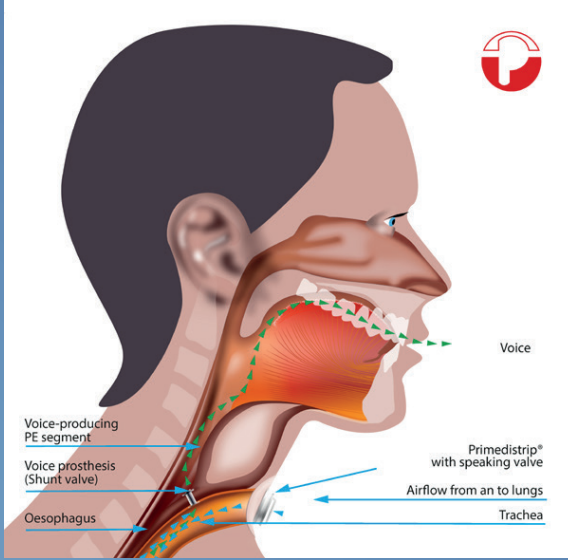

LARENJEKTOMİ SONRASI SES PROTEZİ
(Yapışkan Taşıyıcı ve Valfle Konuşma)

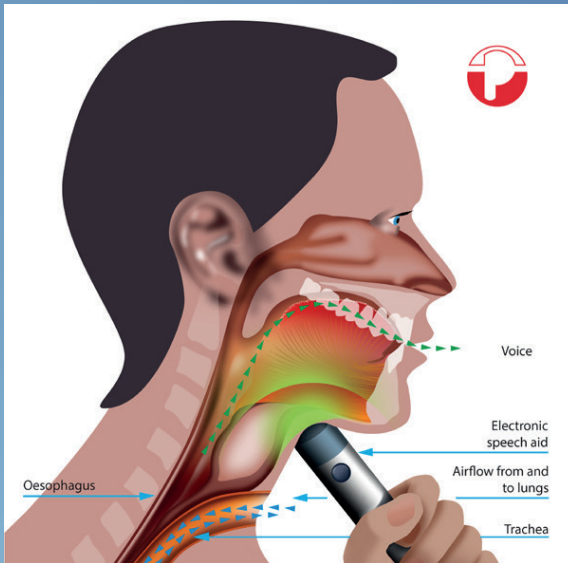

LARENJEKTOMİ SONRASI
(Elektrolarenks Konuşma Cihazı)

ELEKTROLARENKS (GIRTŁAK) KONUŐMA CİHAZLARI



LABEX Harmony

- 30-45 Saat konuŐma sđresi
- Zarif tasarımı birinci sınıf tamamen metal gđvde
- Gerçekçi ses üretimi
- Ayarlanabilir ses düzeyi
- 2,5 Saatte %100 tam Őarj
- Çok renkli LED gösterge ile pil Őarj kontrolđ
- USB Őarj ile kolay taŐınabilirlik

Labex[®]
Digital Electronic Larynx



LABEX Comfort

- 4 saat konuŐma sđresi
- Ayarlanabilir Aralık
- Ayarlanabilir Ses Dđzeyi
- Darbeye dayanıklı ađır gđvde
- Suya ve toza dayanıklı
- Őarj edilebilir 9V lityum batarya
- Enerji tasarruf teknolojisi
- Bas ve konuŐ
- Siyah / Gri



LABEX Digital

- 4 saat konuŐma sđresi
- Ayarlanabilir Ses Dđzeyi
- Darbeye dayanıklı ađır gđvde
- Suya ve toza dayanıklı
- Őarj edilebilir 9V lityum batarya
- Enerji tasarruf teknolojisi
- Bas ve konuŐ
- Siyah / Gri

 **ROMET**[®]
ELECTRONIC LARYNX



ROMET R120

- Kauçuk Gđvde
- Açma/Kapama Dđğmesi
- Bas ve konuŐ
- 9V Lityum Batarya
- Akıllı Őarj Cihazı



ROMET R210

- Parlak Alđminyum Gđvde
- Ses Dđzey ve Aralık Kontrolleri Ayarlanabilir
- 9V Lityum Batarya
- Akıllı Őarj Cihazı



ROMET R310

- YumuŐak DokunuŐlu Kavrama ile Kauçuk Gđvde
- Ses Dđzey ve Aralık Kontrolleri Ayarlanabilir
- 9V Lityum Batarya
- Akıllı Őarj Cihazı

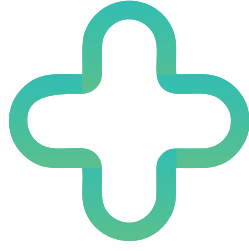

NECK PLUS[®]
MEDICAL PRODUCTS

KANÜL SABİTLEYİCİ

TM201 - TRAKEOSTOMİ KANÜL SABİTLEYİCİ KÜÇÜK

TM202 - TRAKEOSTOMİ KANÜL SABİTLEYİCİ ORTA

TM203 - TRAKEOSTOMİ KANÜL SABİTLEYİCİ BÜYÜK

- Ultrasonik Baskı
- Hipoalerjenik Kumaş
- Tek Kullanımlık
- Ten Rengi



KANÜL PEDİ

TM101 - TRAKEOSTOMİ KANÜL PEDİ KÜÇÜK

TM102 - TRAKEOSTOMİ KANÜL PEDİ ORTA

TM103 - TRAKEOSTOMİ KANÜL PEDİ BÜYÜK

- % 100 Pamuk Hammadde
- Her İki Yüzden Sıvı Emme Özelliği
- Yumuşak Dokunuşlu
- Kolay Takım İçin Özel Kesim
- Tek Kullanımlık
- Beyaz





Primed®

2021 SPECIAL EDITION

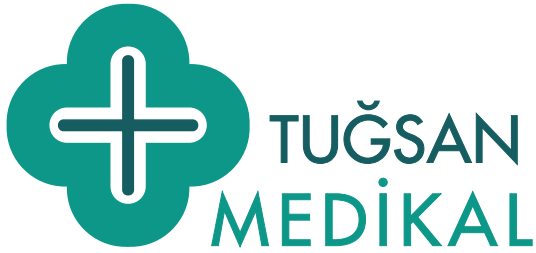

TÜRKİYE TEK YETKİLİ DİSTRİBÜTÖRÜ

TUĞSAN MEDİKAL DANIŞMANLIK SAN. DIŞ TİC. LTD. ŞTİ.

📍 Merkez Mah. Kültür Cad. No: 4/7 Pashacity
34245 Gaziosmanpaşa / İSTANBUL

☎ 0212 892 62 20

🌐 www.tugsanmedikal.com

✉ istanbul@tugsanmedikal.com

📷 [tugsan_medikal](https://www.instagram.com/tugsan_medikal)

📘 [tugsanmedikalistanbul](https://www.facebook.com/tugsanmedikalistanbul)

ÜRETİCİ:

Primed® Halberstadt Medizintechnik GmbH
Straße des 20. Juli 1 38820 Halberstadt/GERMANY
www.primed-halberstadt.de



YETKİLİ BÖLGE BAYİİ

